

Instrukcja montażu i obsługi

MONOKLIMA ZY- WZ 32



www.monoklima.pl info@hosterm.pl
+48 32 376 09 50 / 606-144-722
+48 32 376 09 53 / 533-155-988

PRZED ZAMONTOWANIEM I ROZPOCZĘCIEM KORZYSTANIA Z KLIMATYZATORA NALEŻY DOKŁADNIE ZAPOZNAĆ SIĘ Z NINIEJSZĄ INSTRUKCJĄ OBSŁUGI

1.1 WPROWADZENIE

UWAGA. Zachowaj opakowanie do czasu zakończenia instalacji. Po otwarciu opakowania sprawdź, czy wszystkie części, komponenty i akcesoria są nienaruszone i nieuszkodzone (patrz lista akcesoriów), w razie problemów skontaktuj się ze sprzedawcą. Ten klimatyzator został zaprojektowany i zbudowany do chłodzenia i ogrzewania pomieszczenia mieszkalnego, w którym zostanie zainstalowany i może być używany tylko do tego celu. PRODUCENT nie ponosi odpowiedzialności za szkody powstałe i/lub spowodowane nieprawidłowym użytkowaniem lub nieprawidłową instalacją produktu. Klimatyzator zawiera czynnik chłodniczy R32 : po zakończeniu użytkowania, tj. gdy chcesz wymienić urządzenie na nowe, skontaktuj się z firmą odpowiedzialną za utylizację i recykling tego typu produktów, nie wyrzucaj zużytego klimatyzatora na wysypiska śmieci. Nie włączaj klimatyzatora, jeśli instalacja nie została zakończona prawidłowo i definitywnie. Przed włączeniem klimatyzatora upewnij się, że system uziemienia w budynku działa i gwarantuje odpowiedni stopień bezpieczeństwa elektrycznego.

1.2 WAŻNE ZASADY BEZPIECZEŃSTWA



Nie próbuj naprawiać klimatyzatora, ta operacja spowoduje natychmiastowe unieważnienie okresu gwarancyjnego. W przypadku awarii skontaktuj się ze sprzedawcą lub autoryzowanym centrum serwisowym.

Podłącz wtyczkę elektryczną klimatyzatora do gniazdka, w które spełnia parametry, według tabliczki na urządzeniu.

Klimatyzatora nie można używać w miejscach mokrych lub bardzo wilgotnych. Nie instaluj klimatyzatora w pobliżu otwartego ognia, kucharek, urządzeń grzewczych lub gorących powierzchni. Należy uważać, aby kabel zasilający nie stykał się z ostrymi powierzchniami, a w każdym razie uważać, aby nic nie mogło zniszczyć lub uszkodzić kabla elektrycznego; unikaj skręcania kabla elektrycznego, nawet gdy klimatyzator jest wyłączony.

Nie instaluj i nie używaj klimatyzatora w miejscach, w których występują substancje łatwopalne i/lub żrące.

Przed przystąpieniem do jakiegokolwiek konserwacji upewnij się, że wtyczka została wyjęta z gniazdka elektrycznego.

Unikaj długotrwałego narażania ciała na strumień zimnego powietrza wydobywającego się z klimatyzatora. Pamiętaj o wymianie powietrza w pomieszczeniu, aby zapewnić wymianę świeżego, natlenionego powietrza.

Wszelkie naprawy klimatyzatora powinny być wykonywane wyłącznie przez wykwalifikowanych techników. Nie próbuj naprawiać ani modyfikować klimatyzatora. Producent nie ponosi odpowiedzialności za szkody spowodowane przez klimatyzator zmodyfikowany lub naprawiony przez niewykwalifikowany personel lub jego niewłaściwe użytkowanie.

Niniejsza instrukcja obsługi i instalacji jest integralną częścią klimatyzatora: w razie potrzeby należy go przechowywać w bezpiecznym i łatwo dostępnym miejscu.

W przypadku przeprowadzki i instalacji w innym miejscu, niniejsza instrukcja musi towarzyszyć klimatyzatorowi w nowym środowisku, w którym zostanie zainstalowany.

Jeśli zgubisz tę instrukcję, poproś o nią sprzedawcę lub centrum serwisowe.

1.3 DOSTAWA URZĄDZENIA

Klimatyzator zapakowany jest w kartonowe pudełko z wewnętrznymi zabezpieczeniami, aby zapewnić jego integralność podczas transportu. Wewnątrz znajduje się niniejsza instrukcja, która jest integralną częścią klimatyzatora i należy ją uważnie przeczytać oraz przechowywać w bezpiecznym i dostępnym miejscu. Podczas rozpakowywania klimatyzatora upewnij się, że wszystkie akcesoria są obecne.

1.4 PRZENOSZENIE

Należy zwrócić uwagę na wagę klimatyzatora przed próbą jego podniesienia lub przeniesienia. Podejmij wszelkie niezbędne środki ostrożności, aby uniknąć obrażeń ciała i uszkodzenia klimatyzatora. Radzimy wyjąć klimatyzator z opakowania dopiero po umieszczeniu pudełka w pobliżu miejsca, w którym zostanie przeprowadzona instalacja.

Ostrożnie usuń ochronne paski samoprzylepne. Pudełko i wszystkie inne części opakowania należy umieścić w bezpiecznym miejscu, nie pozwalaj dzieciom bawić się częściami opakowania, aby uniknąć ewentualnych niedogodności fizycznych, nawet poważnych.

1.5 LISTA AKCESORIÓW (Rysunek P0)

1. WSPORNIK MOCUJĄCY
2. PILOT
4. WAŻ SPUSTOWY WODY
5. KRATKI ZEWNĘTRZNE GUMOWE
6. PLASTIKOWE ARKUSZE (RURY)
7. ZESTAW ŚRUB
8. LINKI MOCUJĄCE KRATKI ZEWNĘTRZNE
9. INSTRUKCJA
10. ARKUSZ SZABLONU INSTALACJI
11. ŚREDNICA PIERŚCIENIA CENTRUJĄCEGO RURY 160mm
12. ŚREDNICA PIERŚCIENIA CENTRUJĄCEGO RURY 150mm

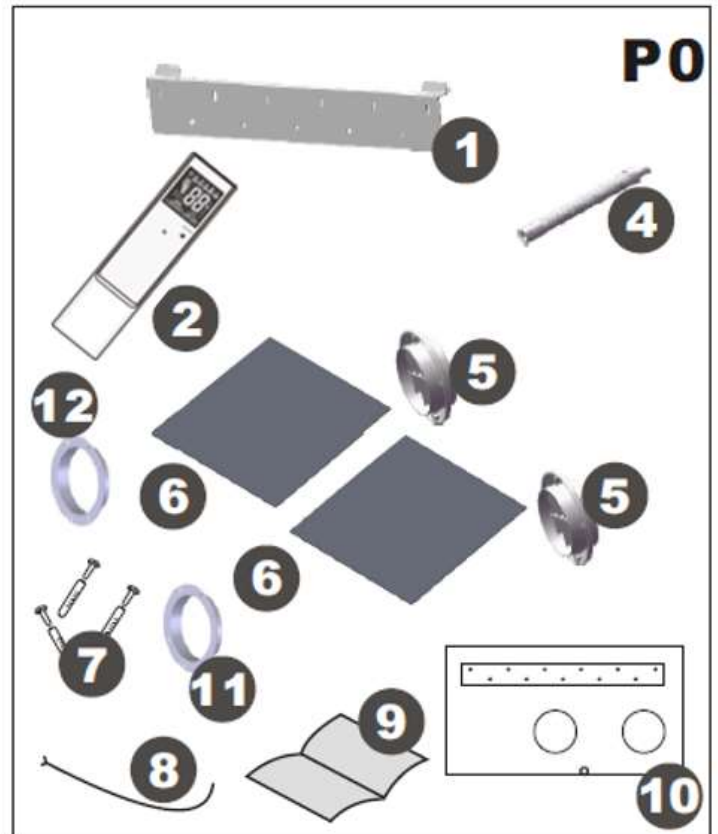

To urządzenie zostało wyprodukowane zgodnie z normami bezpieczeństwa dyrektywy 92/31/EWG i 93/68/EWG



Baterie pilota i opakowanie nie mogą być wyrzucane wraz z odpadami domowymi, należy używać odpowiednich pojemników do różnych rodzajów materiałów.



Baterie do pilota zawierają substancje niebezpieczne i szkodliwe dla środowiska: wyrzuc je do odpowiednich pojemników lub skontaktuj się z organizacją odpowiedzialną za utylizację szkodliwych substancji.

1.6 DANE TECHNICZNE (Rysunek P1, P2)

Model	WZ-32
Moc chłodnicza W	3348
Moc grzewcza W	3762
Grzałka elektryczna W	500
Napięcie znamionowe (V)	230
Moc pobierana przy chłodzeniu (W)	1287
Prąd pobierany przy chłodzeniu (A)	5.6
Moc pobierana przy grzaniu (W)	1214
Prąd pobierany przy grzaniu (A)	5.3
Przepływ powietrza (m ³ /h)	480
Poziom dźwięku (dB/A)	51
Moc osuszania* (L/24h)	26.4
Opcjonalne sterowanie temperaturą (pilot)	18-30°C
Bezpiecznik (T3,15L)	250V
Czynnik chłodniczy	R32
Wymiary H / W / D (cm)	58x100x24.5
Ciężar (kg)	45

STANDARDOWE WARUNKI TESTOWE -EN 14511- WARUNKI ROBOCZE W TRYBIE CHŁODZENIA I OSUSZANIA:

-Wewnątrz 27°C DB, 19°C WB
-Na zewnątrz: 35°C DB, 24°C WB

WARUNKI ROBOCZE W TRYBIE GRZANIA:

-Wewnątrz 20°C DB
-Na zewnątrz 7°C DB, 6°C WB

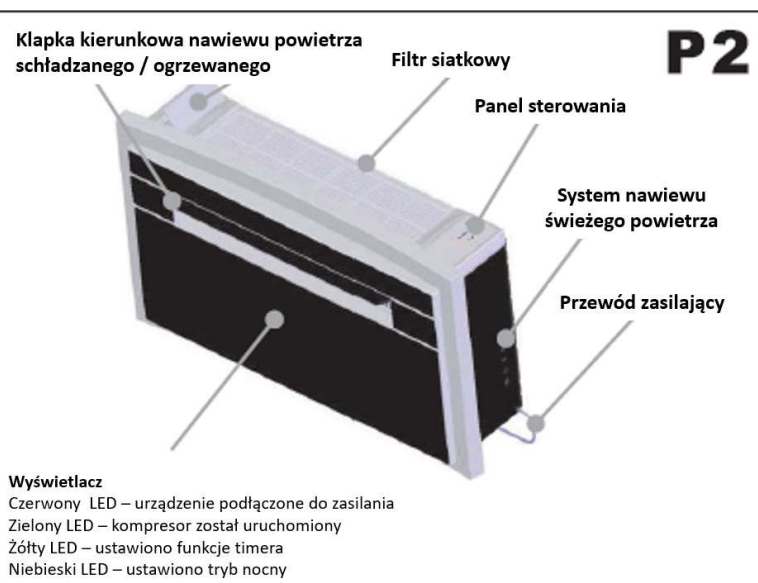
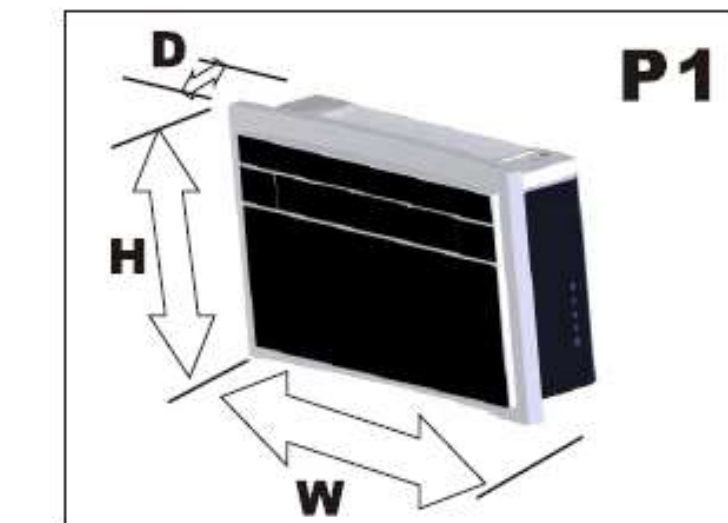
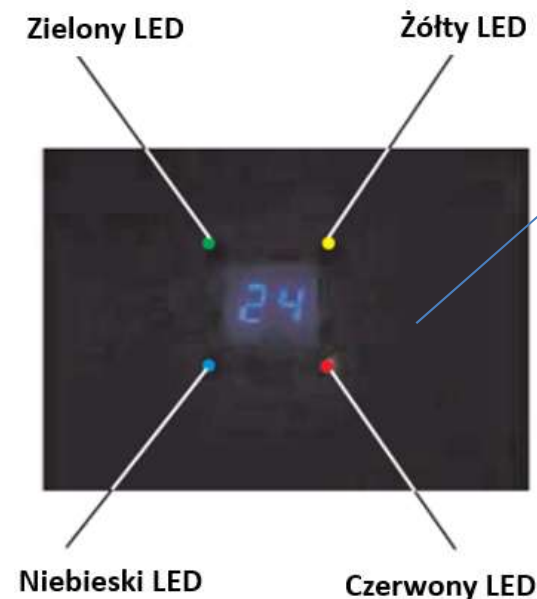

Na ekranie wyświetlana jest zarówno wybrana temperatura, jak i temperatura w pomieszczeniu. Po wybraniu żądanej temperatury miga ona na ekranie 15 razy. Następnie przez 70 sekund wyświetlana jest aktualna temperatura w pomieszczeniu. Następnie wyświetlacz wyłączy się ponownie, aż do wprowadzenia kolejnego ustawienia. Pozostaną włączone tylko diody LED odpowiednich funkcji.

2.1 USTAWIANIE KLIMATYZATORA (Rysunek P3)

W celu uzyskania najwyższej wydajności z klimatyzatora i aby uniknąć awarii lub uszkodzeń, konieczna jest prawidłowa instalacja klimatyzatora. Przeczytaj uważnie i postępuj zgodnie z poniższymi instrukcjami instalacji.

Klimatyzator należy zainstalować na zewnętrznej ścianie pomieszczenia, przed wykonaniem dwóch otworów upewnij się, że w promieniu dwóch metrów na zewnątrz nie ma żadnych przeszkód. Zapewnij prawidłowy przepływ powietrza do i z kratki zewnętrznych.

Zachowaj przestrzeń wokół klimatyzatora zgodnie ze wskazówkami na arkuszu szablonu montażowego. Ściana, na której zostanie zainstalowany klimatyzator, musi mieć właściwości konstrukcyjne utrzymujące ciężar urządzenia.

Po wybraniu optymalnej pozycji do zainstalowania klimatyzatora, jak opisano w poprzednich punktach. Upewnij się że obszar, w którym będą wykonane otwory w ścianie, nie ma przewodów elektrycznych, rur wodnych, kanalizacyjnych lub innych przeszkód.

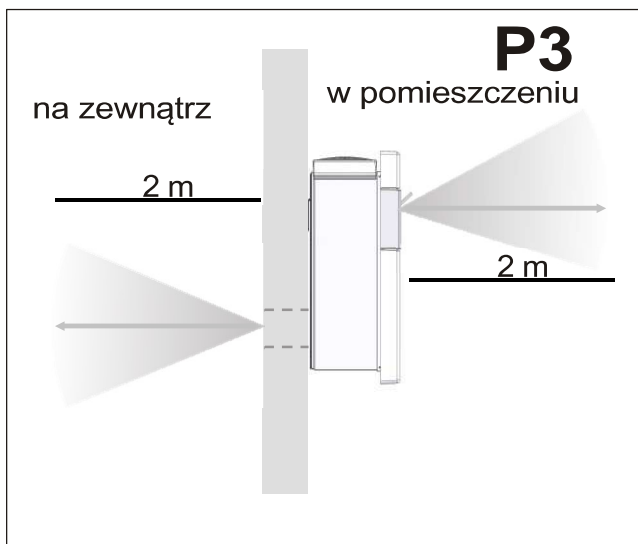

SZABLON INSTALACJI (Rysunek P4)

Przymocuj arkusz szablonu do ściany w miejsce, które wybrałeś do instalacji. Upewnij się za pomocą poziomicy, że arkusz szablonu jest przymocowany poziomo. Inne ważne uwagi i punkty, na które należy zwrócić uwagę:

Upewnij się ponownie, że w miejscu, w którym zamierzasz wiercić otwory, nie ma przejścia, rur lub konstrukcji nośnych.

Upewnij się, że w promieniu dwóch metrów nie ma żadnych przeszkód zewnętrznych, przeszkody te zmniejszają wydajność klimatyzatora i mogą go uszkodzić.

Postępuj zgodnie z instrukcjami instalacji opisanymi w niniejszej instrukcji.

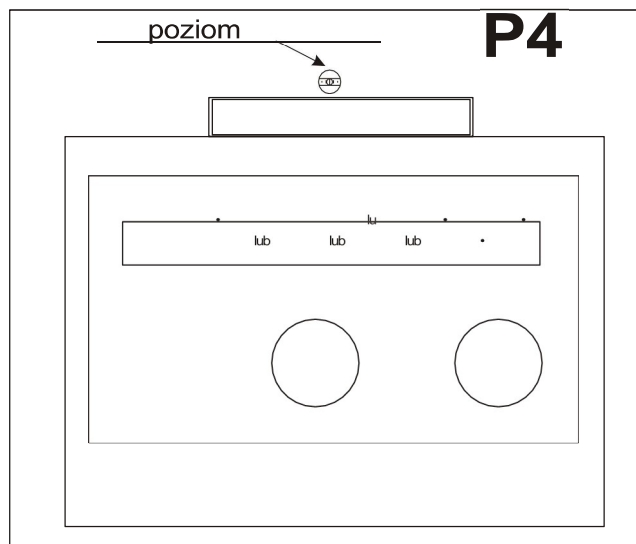

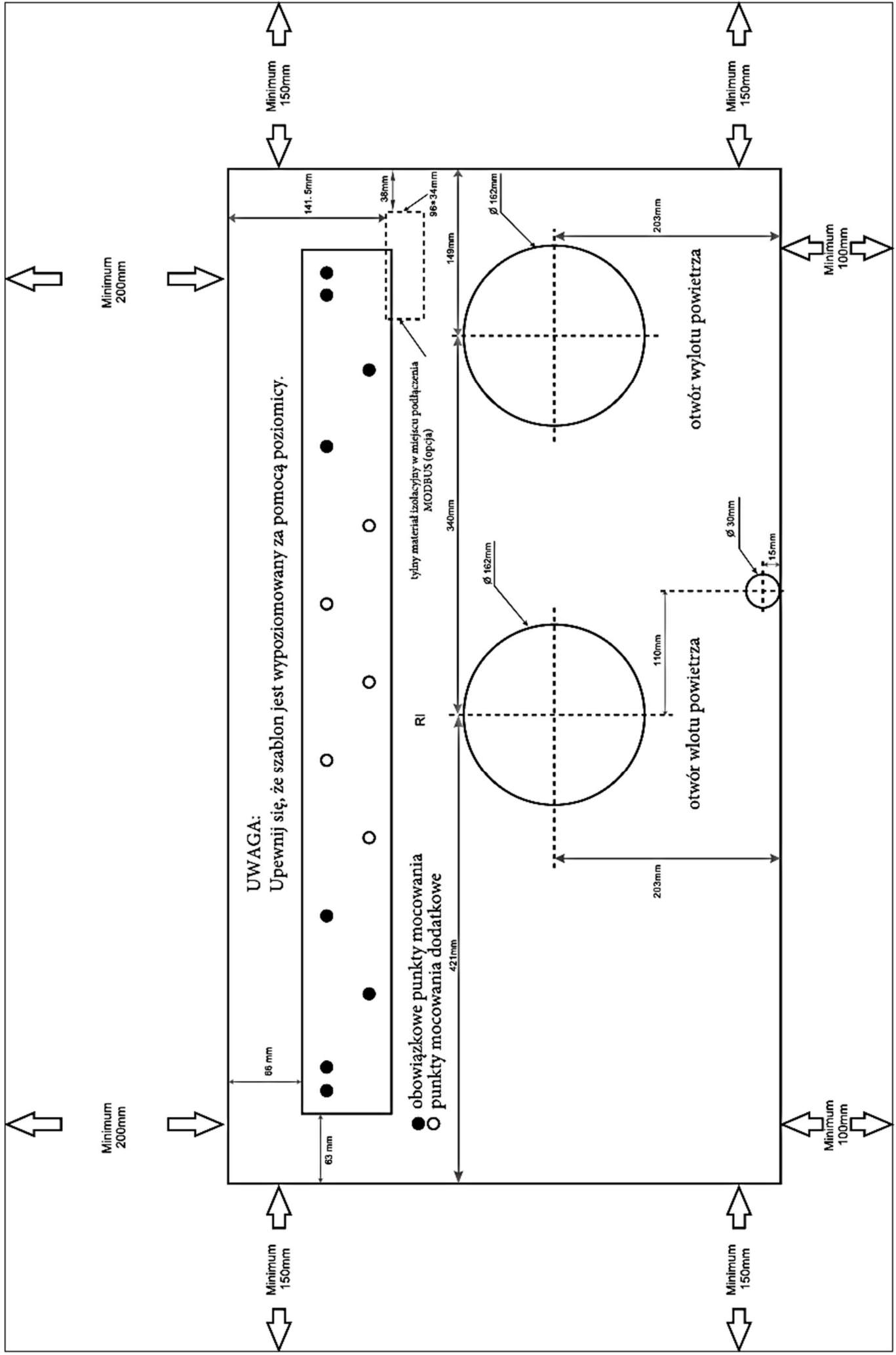

2.2 WIERCENIE OTWORÓW W ŚCIANIE (Rysunek P5)

Upewnij się, że na zewnątrz, tam gdzie będą wiercone otwory, obszar jest zabezpieczony i wolny od ewentualnego przejścia ludzi, zwierząt lub rzeczy, które mogłyby zostać zranione lub uszkodzone przez gruz powstały podczas wiercenia. Upewnij się, że obszar jest zabezpieczony, dopóki otwory nie zostaną wywiercone, a rury nie zostaną umieszczone na swoim miejscu.

OTWORY WLOTOWE I WYLOTOWE POWIETRZA

Wiercenie tych otworów należy wykonywać za pomocą odpowiednich narzędzi, urządzeń i przyborów, takich jak diamentowe otwornice do otworów ściennych, wiertarki udarowe z regulatorem momentu obrotowego. Aby uniknąć obrażeń operatora należy stosować okulary ochronne, rękawice ochronne i tak dalej.

Przymocuj arkusz szablonu instalacyjnego za pomocą taśmy malarskiej, upewnij się za pomocą poziomicy, że arkusz jest w poziomie.

Wykonaj otwory lub znaki odniesienia w środku otworów, które musisz wykonać. Do wykonania dwóch otworów musi mieć średnicę 162 mm

Istotne jest, aby otwory miały nachylenie w dół (od wewnątrz na zewnątrz) wynoszące co najmniej 1 stopień



WEWNĄTRZ

NA ZEWNĄTRZ

RURA ODPROWADZAJĄCA SKROPLINY (Rysunek P13)

Ten klimatyzator jest wyposażony w dwa otwory do usuwania skroplonej wody. Przed zainstalowaniem klimatyzatora ważne jest, aby wybrać jedną z tych dwóch różnych możliwości, które oferuje ten produkt. Prosimy o uważne zapoznanie się z poniższymi uwagami informacyjnymi przed podjęciem decyzji, w jaki sposób najwygodniej będzie odprowadzić skropliny.

System "A": wykonaj otwór o średnicy 30 mm, jak wskazano na arkuszu szablonu montażowego w odpowiedniej pozycji. Woda zostanie usunięta grawitacyjnie, dlatego upewnij się, że otwór ma nachylenie w dół i na zewnątrz co najmniej 3 stopnie. Wśród akcesoriów znajdziesz rurę spustową. Z tyłu klimatyzatora, na dole, znajduje się gumowy korek. Wyjmij gumowy korek i zamocuj wąż spustowy, jak pokazano na rysunku P13. To pierwsze rozwiązanie pozwala na usunięcie skroplonej wody na zewnątrz oraz jej odpowiedni przepływ grawitacyjnie. Jeśli używasz systemu odprowadzania kondensatu "A", pod spodem urządzenia nie wyjmuj gumowego korka z otworu "B".

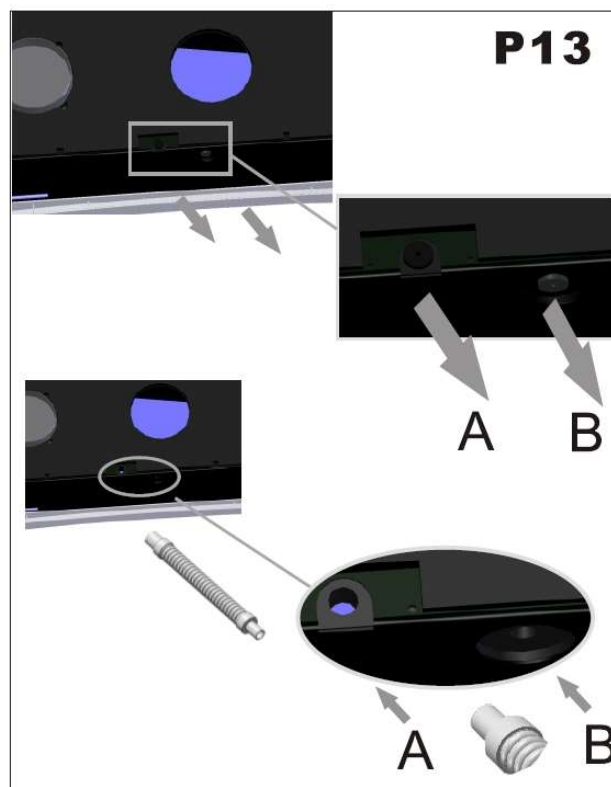

2.4 MONTAŻ RUR W ŚCIANIE (Rysunek P20)

Zmierz głębokość ściany i przytnij dostarczoną folię plastikową na wymiar. Zwiń folię i sklej szew folii taśmą techniczną. Następnie włóż przygotowaną rurę do otworu, tak aby łączenie było umiejscowione w górnej części. Po ustawieniu obu rur zakończ ich mocowanie, mocując pierścienie centrujące za pomocą kleju silikonowego lub śrub w odpowiednich otworach.

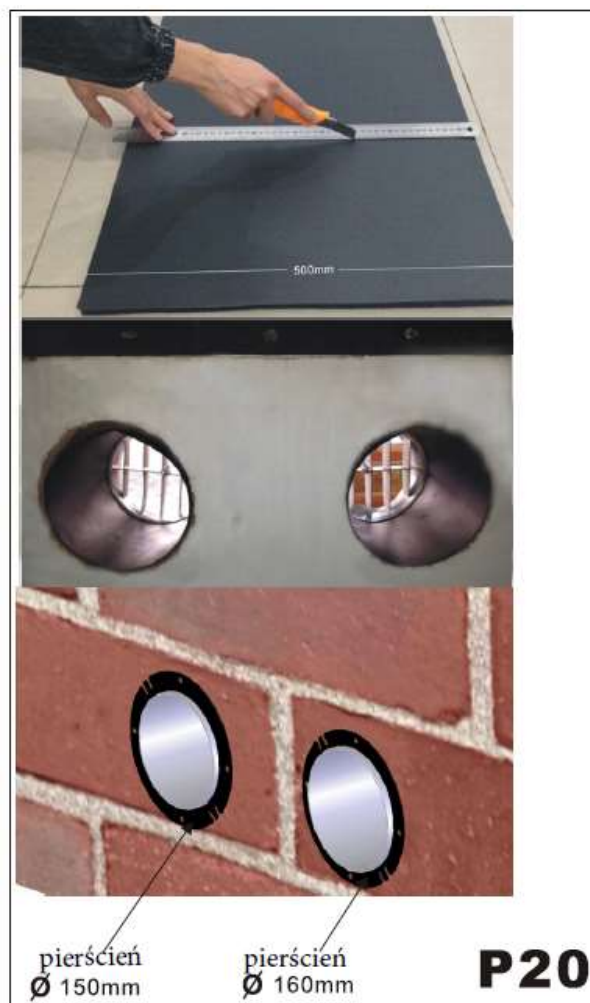

System odprowadzania kondensatu, zapewniony przez otwór "B", jest przydatny, gdy nie ma możliwości spuszczenia wody na zewnątrz. Dlatego do korzystania z tego systemu zalecam aby postępować w następujący sposób:

- nie wyjmuj korka z otworu "A"
- zdejmij korek z otworu "B"
- podłącz dostarczony wąż spustowy do otworu "B", aby przetransportować wodę do kanalizacji lub do pojemnika.

2.3 MOCOWANIE WSPORNIKA (Rysunek P6)

Na arkuszu szablonu są narysowane otwory dla metalowego wspornika, na którym zawiesimy klimatyzatora na ścianie.

Wykonaj sześć otworów zaznaczonych na czarno na szablonie, jeśli ściana jest słaba, użyj wszystkich otworów, aby mieć więcej punktów mocowania wspornika. Śruby mocujące i powiązane kołki wymagają otworów o średnicy 8 mm. Producent nie ponosi żadnej odpowiedzialności związanej z mocowaniem metalowego wspornika klimatyzatora.

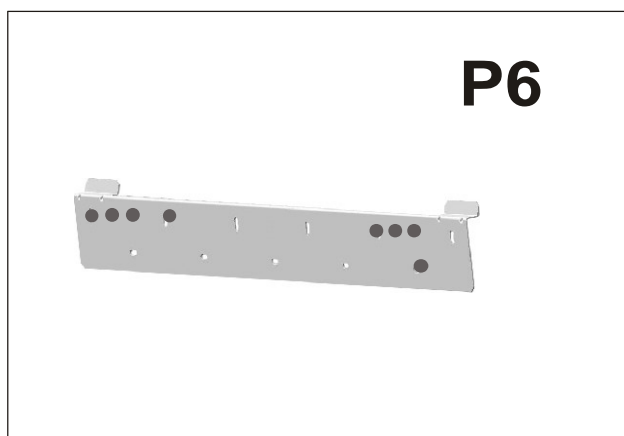

2.5 MOCOWANIE KRATEK ZEWNĘTRZNYCH (Rysunki P7, P8, P9, P10)

Aby umieścić i zabezpieczyć dwie kratki postępuj zgodnie z poniższym opisem. Kratki te są wykonane z odkształcalnego tworzywa sztucznego i dlatego można je wygiąć, i włożyć w otwory od strony pomieszczenia nawet na wysokich piętrach. Zalecamy kilkakrotnie spróbować zgiąć i zwolnić kratki, aby się z nimi zapoznać, dzięki czemu można łatwo i bezproblemowo wykonać tę operację. Pierwszą operacją jest włożenie dostarczonej linki do środkowego otworu kratki i zablokowanie jej poprzez wykonanie węzła, który nie przejdzie przez środkowy otwór w kratce.

Ponieważ średnice obu rur są różne, jedna kratka zostanie zamocowana za pomocą wargi uszczelniającej na zewnątrz rury o średnicy 150 mm, a druga kratka za pomocą wargi uszczelniającej wewnątrz rury o średnicy 160 mm.

Po włożeniu linki jedną ręką złóż kratkę do siebie i włóż ją do rury w ścianie, przytrzymując linkę drugą ręką, aby zapobiec wypadnięciu kratki na zewnątrz. Gdy kratka wyjdzie z przeciwnej strony rury, zwolnij ją i lekko pociągając za linkę drugą ręką. Może to zająć trochę czasu, ale ważne jest, aby upewnić się, że kratki są prawidłowo ustawione (patrz rysunki od P7 do P10). Radzimy, aby przed włożeniem kratki do odpowiednich otworów umieścić klej silikonowy (silikon) w punktach i na powierzchniach styku między kratkami a rurami, aby zapewnić prawidłowe mocowanie. Zamocuj kratki tak, aby przegródki znajdowały się w pozycji pionowej. Zabezpiecz drugi koniec liny, jak pokazano na rysunku lub w inny łatwy i bezpieczny sposób. Jeśli możliwe jest ustawienie i zamocowanie kratki od zewnątrz, opisane powyżej operacje nie będą konieczne i można postępować w prostszy sposób mocując je za pomocą kleju silikonowego (silikonu) i kołków, w tym przypadku nie trzeba link do mocowania.

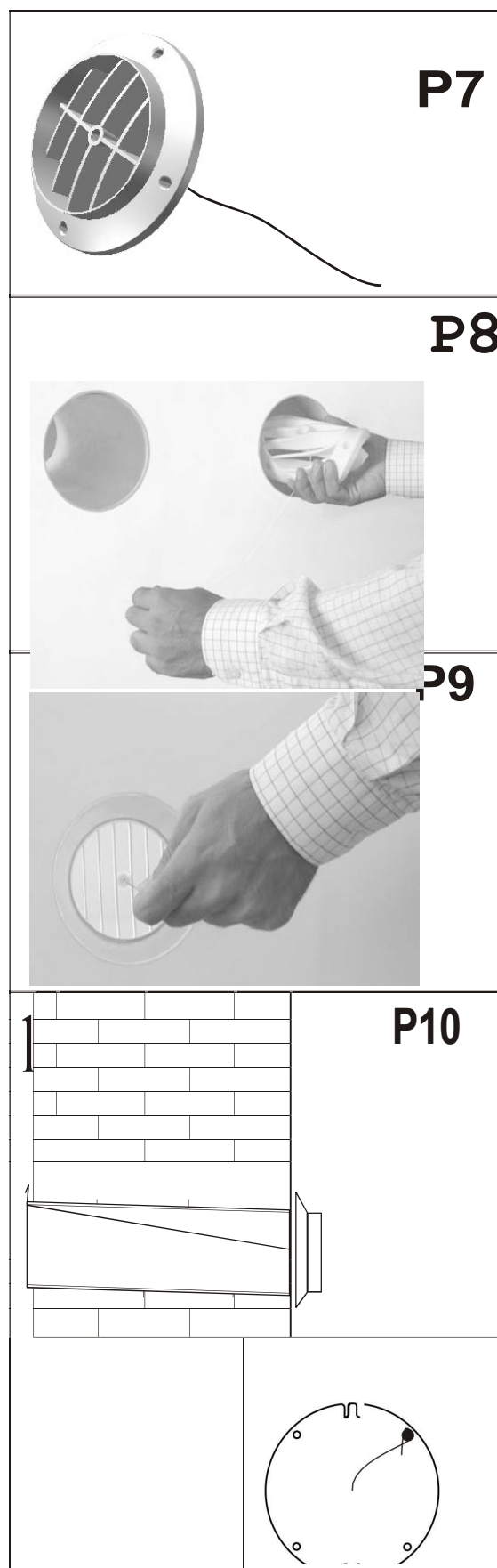

2.7. PODŁĄCZANIE KLIMATYZATORA (rysunki P11, P12 i P14)

Po upewnieniu się że wspornik ścienny jest prawidłowo

i bezpiecznie zamocowany, rury są zamocowane we właściwej pozycji w ścianie, odpływ kondensatu jest gotowy (w razie potrzeby, patrz punkt 2.3 akapit Rura odprowadzająca skropliny), czy połączenia elektryczne są dostępne i właściwe do użytkowania klimatyzatora. Zawieś klimatyzator na wsporniku przymocowanym do ściany, centrując prostokątne otwory mocujące urządzenia, jak pokazano na rysunku P14.

Podnieś klimatyzator, jak pokazano na rysunku P11 i nigdy nie podnoś klimatyzatora, chwytając za panel przedni, ale tylko za metalową konstrukcję, która jest najmocniejszą częścią konstrukcji. Po zawieszeniu klimatyzatora na wsporniku ściennym upewnij się, że tył klimatyzatora idealnie przylega do ściany bez szczelin i nachyleń. Upewnij się, że kanał wentylatora wystający z tyłu maszyny jest dobrze wyśrodkowany w rurze w ścianie (Rysunek P14)



Tego urządzenia nie można instalować w pralniach.

Urządzenie musi być zainstalowane w taki sposób, aby można było uzyskać dostęp do gniazdka elektrycznego.

Urządzenie musi być zainstalowane zgodnie z przepisami bezpieczeństwa obowiązującymi w kraju, w którym zostanie zainstalowane.

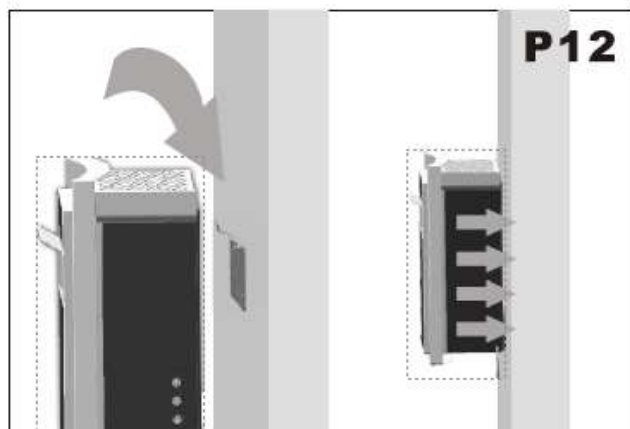
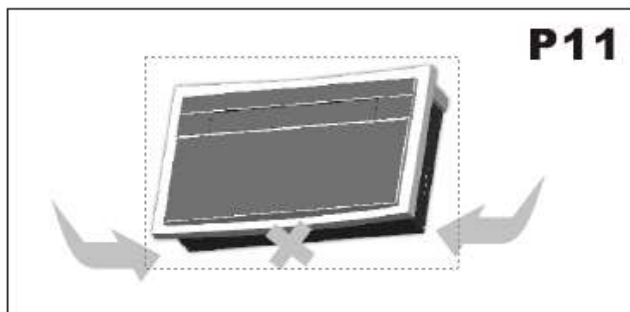

2.8. PANEL STEROWANIA NA URZĄDZENIU

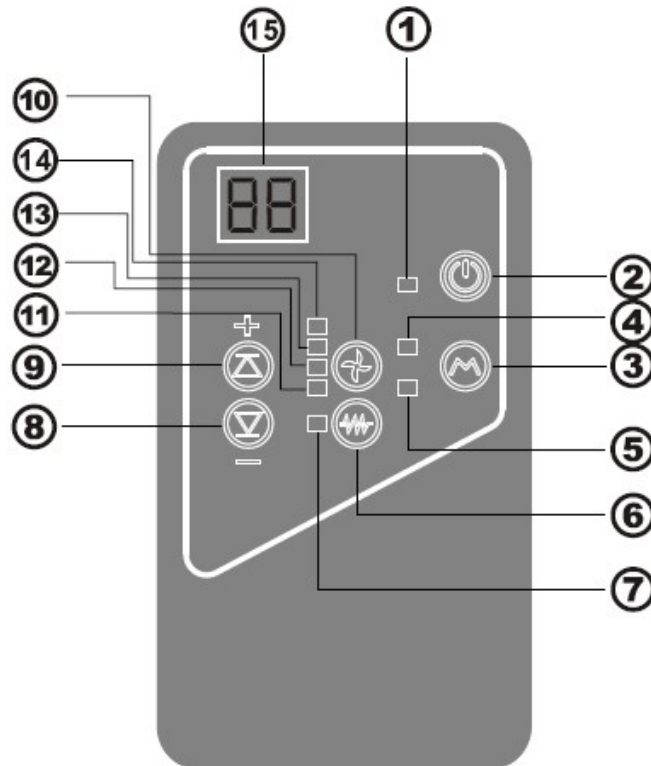

1. DIODA LED wskazuje, że klimatyzacja jest włączona po naciśnięciu przycisku (2).
2. PRZYCISK ON/OFF: Ten przycisk włącza i wyłącza klimatyzator.
3. PRZYCISK TRYBU PRACY: Za pomocą tego przycisku można wybrać tryb pracy urządzenia.
Tryb chłodzenia zaświeci się dioda LED (4) lub tryb ogrzewania zaświeci się dioda LED (5).
4. Dioda LED chłodzenie
5. Dioda LED ogrzewanie
6. PRZYCISK GRZAŁKI ELEKTRYCZNEJ. Naciśnięcie tego przycisku włącza lub wyłącza grzałkę 500 W.
(Funkcja jest dostępna tylko, gdy urządzenie jest w trybie grzania.
7. Dioda LED grzałki elektrycznej wskazuje czy grzałka jest włączona, czy wyłączona.
- 8-9. PRZYCISK REGULACJI TEMPERATURY Za pomocą dwóch przycisków (góra/dół) można ustawić żądaną temperaturę w pomieszczeniu.
10. PRZYCISK REGULACJI PRĘDKOŚCI WENTYLATORA: Ten przycisk może być użyty do wyboru prędkości wentylatora, która będzie wyświetlana przez odpowiednie diody LED z boku.
11. Dioda LED prędkość MAKSYMALNA
12. Dioda LED prędkość ŚREDNIA
13. Dioda LED prędkość MINIMALNA
14. Dioda prędkości AUTO (Auto)
W przypadku wybrania prędkości AUTO urządzenie automatycznie określi najbardziej odpowiedni rodzaj wentylacji w zależności od temperatury otoczenia i temperatury ustawionej na maszynie zgodnie z następującą logiką:
 - Temperatura otoczenia - temp. ustawiona > 5°C Maksymalna prędkość
 - Temperatura otoczenia - temp. ustawiona > 3°C Prędkość średnia
 - Temperatura otoczenia - temp. ustawiona > 1°C Prędkość minimalna
15. Wyświetlacz: Ustawiona temperatura oraz temperatura pokojowa mogą być pokazane na wyświetlaczu.
Po ustawieniu żądanej temperatury, ustawiona temperatura zamiga 15 razy na wyświetlaczu.
Temperatura zmierzona w pomieszczeniu będzie wyświetlana stale przez 70 sekund po upływie tego okresu wyświetlacz wyłączy się.

2.9. ŚWIEŻE POWIETRZE

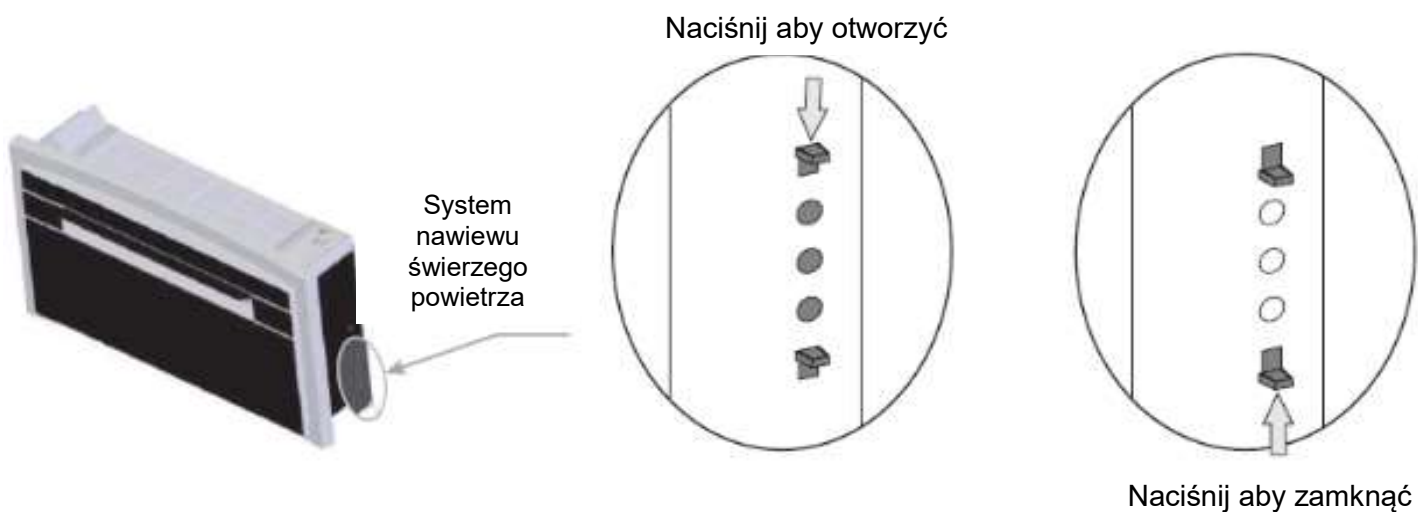

Gdy system nawiewu świeżego powietrza jest otwarty, klimatyzator automatycznie będzie nadmuchiwał nowe, świeże powietrze z zewnątrz do pomieszczenia. W każdej chwili możesz otworzyć lub zamknąć system wymiany powietrza. Gdy system jest zamknięty, wydajność klimatyzatora jest lepsza i zalecamy otwieranie go tylko na kilka minut dziennie, aby odświeżyć powietrze w pomieszczeniu.

3.0. UMIEJSCOWIENIE GRZAŁKI ELEKTRYCZNEJ / 0.5 kW

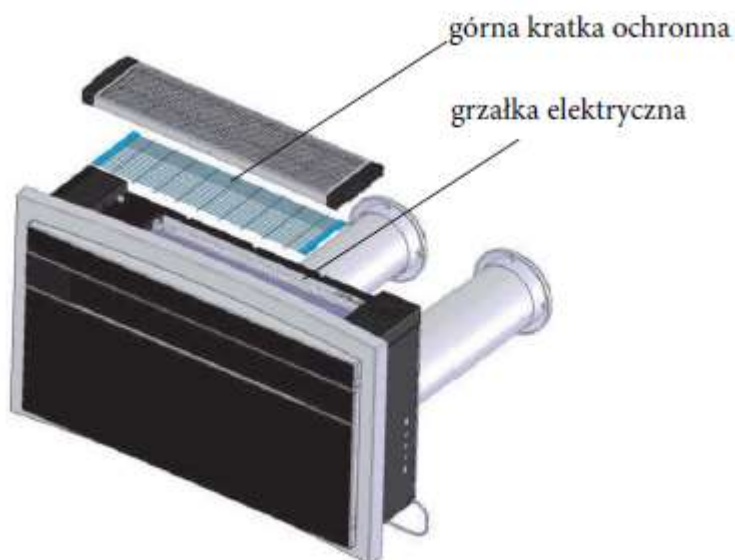

Grzałka elektryczna umieszczona jest w górnej części urządzenia i zabezpieczona jest górną kratką

3.1. KONSERWACJA (Rysunki P15, P16, P17, P18)

CZYSZCZENIE FILTRA:

Filtr należy regularnie czyścić, aby utrzymać wydajność klimatyzatora i zapobiec poważnym awariom. Zalecamy czyszczenie filtra powietrza co najmniej raz na dwa tygodnie. Czysty filtr jest bardziej skuteczny i poprawia jakość powietrza w pomieszczeniu. Aby wyczyścić filtr, wykonaj następujące czynności.

Wyłącz klimatyzator i wyjmij wtyczkę z gniazdka elektrycznego.

Podnieś górną kratkę, jak pokazano na rysunku P15. Pod kratką znajduje się filtr, który jest zaczepiony w dwóch szynach po bokach. Za pomocą zagięcia można go wyciągnąć, jak pokazano na rysunku P17.

Umyj filtr pod bieżącą wodą o temperaturze pokojowej (nie gorącej). Do usunięcia uporczywych zabrudzeń można użyć płynu do naczyń i miękkiej szczoteczki.

UWAGA: Nie używaj klimatyzatora bez filtra powietrza, ponieważ może to spowodować poważne uszkodzenia.

CZYSZCZENIE ZEWNĘTRZNE:

Przed czyszczeniem klimatyzatora należy zawsze upewnić się, że wtyczka elektryczna została odłączona. Zewnętrzne powierzchnie klimatyzatora należy czyścić wyłącznie miękką, lekko zwilżoną szmatką. Do czyszczenia klimatyzatora nie należy używać produktów ściernych i/lub żrących. Nie używaj szmatki zbyt nasączonej wodą. Jeśli woda dostanie się do klimatyzatora, może spowodować poważne uszkodzenie klimatyzatora, a także spowodować pożar lub inne poważne problemy.

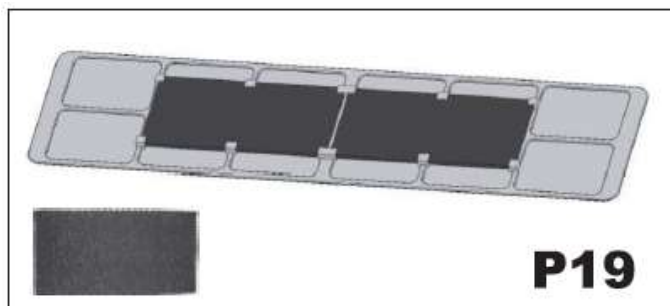
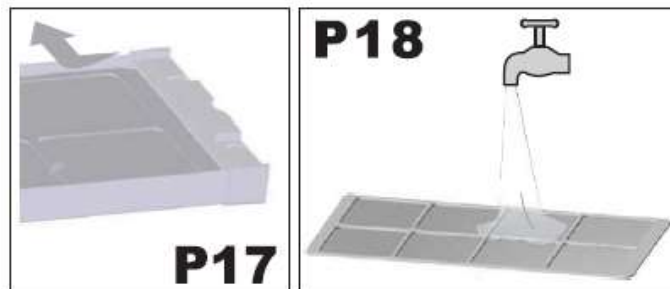

Filtr z węglem aktywnym.

Klimatyzator zawiera filtr węglowy, który nie tylko ma funkcję eliminowania zawieszonych substancji, jak zwykły filtr mechaniczny. Może eliminować zapachy i substancje toksyczne, które są trudne do odfiltrowania konwencjonalnymi metodami. Zaleca się wymianę filtra co trzy miesiące ponieważ nie ma możliwości jego mycia i czyszczenia.

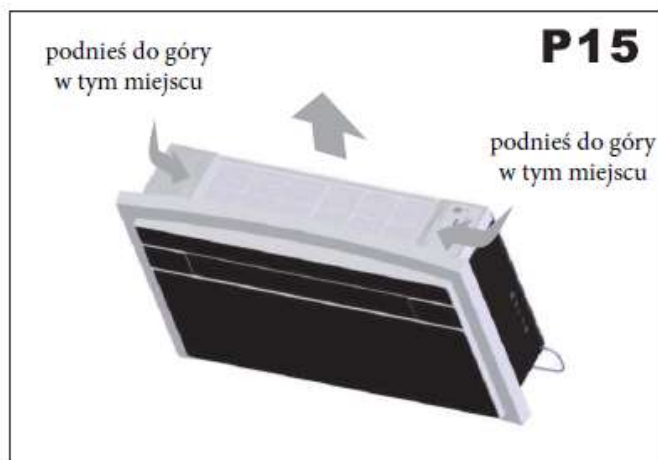

3.2. OBSŁUGA PILOTA

www.monoklima.pl

Objaśnienie ikon na wyświetlaczu LCD pilota

Ikony	Znaczenie
	Auto tryb automatyczny
	Cooling tryb chłodzenia
	Dry tryb osuszania
	Fan tryb wentylatora
	Heating tryb ogrzewania
	Fan speed prędkość wentylatora
	Wind direction kierunek nawiewu
	Display wyświetlacz
	Electrical heat grzałka elek. PTC
	Lock blokada rodzicielska
	Celsius/ Fahrenheit jednostki temp.
	TIMER ON godzina włączenia
	TIMER OFF godzina wyłączenia

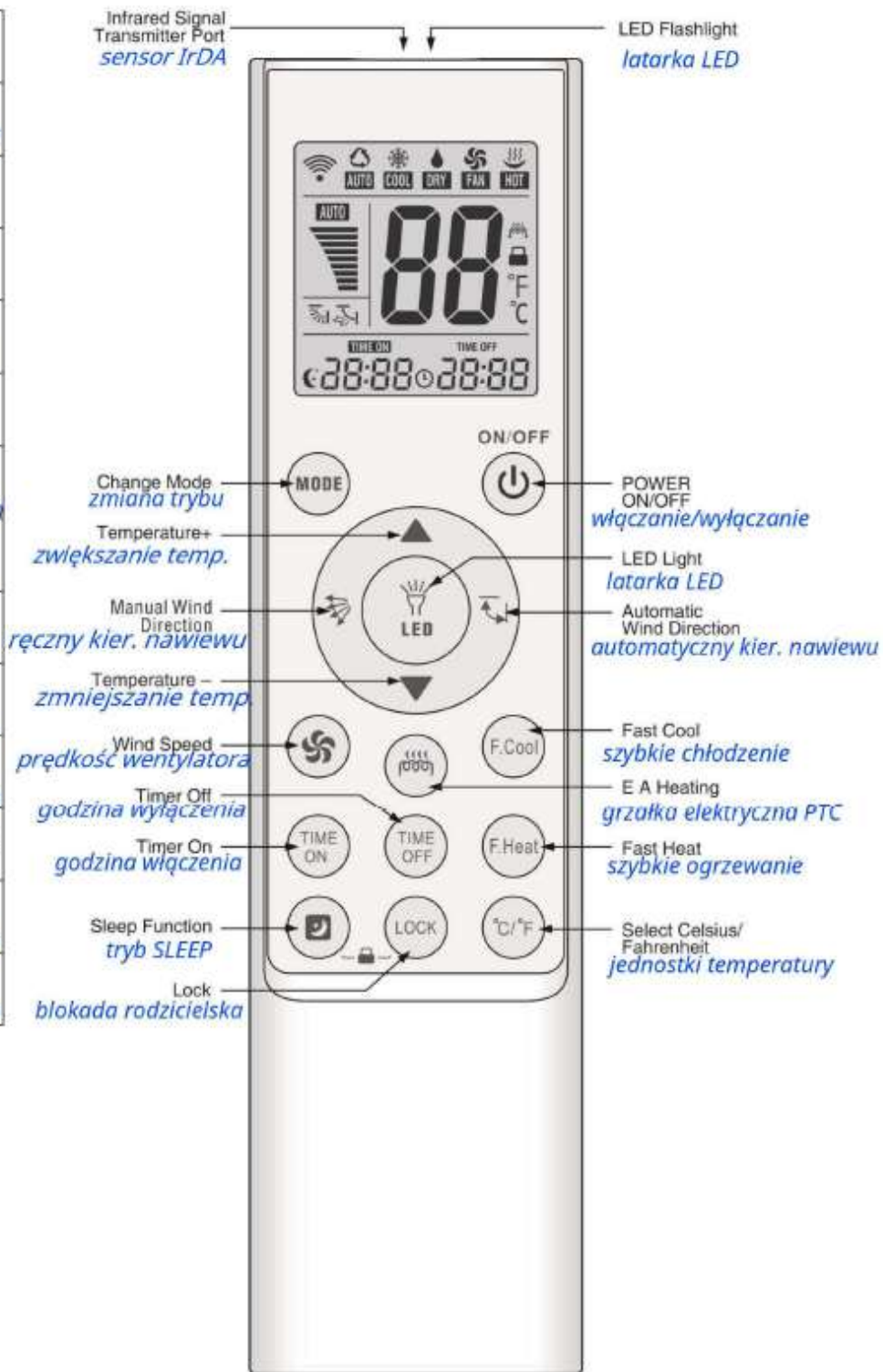

1. Celsius/Fahrenheit funkcja "°C/°F" :

Naciśnij przycisk ,  aby przełączać między stopniami Celsjusza i Fahrenheita.

2. Timer ON/OFF:

Ta funkcja może działać tylko wtedy, gdy oryginalny pilot zdalnego sterowania ma funkcję timera. Po naciśnięciu przycisków TIMER ON lub TIMER OFF wyświetlany jest wskaźnik timera, a klimatyzacja znajduje się w trybie timera.



3. Blokada rodzicielska:

Blokada: Naciśnij jednocześnie przyciski  i "LOCK", a ikona  pojawi się na ekranie wyświetlacza.



Odblokuj: Naciśnij jednocześnie przyciski  i LOCK, a ikona  zniknie z ekranu wyświetlacza.

4. Ustawienie zegara:

1) Naciśnij i przytrzymaj jednocześnie przyciski  i "MODE", a pilot zdalnego sterowania wejdzie w tryb zegara, a odpowiednie cyfry godziny zaczną migać.

2) Naciśnij przycisk  (TEMP ) , aby zwiększyć (zmniejszyć) o 1 godzinę za każdym naciśnięciem. Przytrzymaj przez 2 sekundy, aby zwiększać lub zmniejszać w sposób ciągły.

3) Naciśnij przycisk  , aby zakończyć ustawianie odpowiedniej godziny.

4) W tym momencie odpowiednie cyfry minut zaczną migać, użyj przycisku  (TEMP ) aby ustawić odpowiednie minuty.

5) Po ustawieniu minut naciśnij przycisk  , aby zakończyć ustawienia zegara.

5. Szybkie chłodzenie, szybkie ogrzewanie:

Szybkie chłodzenie: Naciśnij przycisk  ustawić tryb chłodzenia, 18°C,
silny nawiew i automatyczny kierunek nawiewu.

Szybkie ogrzewanie: Naciśnij przycisk  ustawić tryb ogrzewania, 30°C,
silny nawiew i automatyczny kierunek nawiewu.

6. Pamięć w czasie wymiany baterii:

Chip pilota zdalnego sterowania ma wbudowaną funkcję pamięci, dzięki czemu nie ma potrzeby resetowania w przypadku krótkotrwałego wyłączenia zasilania, takiego jak wymiana baterii.

7. Podświetlenie

Podświetlenie obejmuje cały panel. Naciśnij dowolny przycisk, aby je włączyć, a wyłączy się ono po 10 sekundach, jeśli nie zostanie wykonana żadna operacja.

8. Latarka LED

Naciśnij i przytrzymaj przycisk  , aby włączyć światło LED, zwolnij go, aby je wyłączyć.

3.3. ROZWIĄZYWANIE PROBLEMÓW



MOŻLIWE PROBLEMY

Klimatyzator nie działa.

Klimatyzator nie chłodzi pomieszczenia, w którym został zamontowany.

Klimatyzator wydziela nieprzyjemny zapach.

Z klimatyzatora wycieka woda.

Pilot zdalnego sterowania nie działa.

Klimatyzator nie uruchamia się po zaplanowanej 3-minutowej przerwie.

MOŻLIWE INTERWENCJE I ŚRODKI ZARADCZE

- Nieprawidłowe ustawienie timera: sprawdź
- Problemy z zasilaniem: Sprawdź obecność napięcia sieciowego.
- Filtr jest brudny: oczyścić filtr.
- Temperatura w pomieszczeniu jest zbyt wysoka: poczekaj, aż klimatyzator sprowadzi temperaturę w pomieszczeniu do akceptowalnych wartości.
- Temperatura ustawiona na pilocie jest zbyt wysoka.
- Kratki wlotu i/lub wylotu powietrza klimatyzatora są zablokowane: usuń przeszkodę, takie jak kartki papieru, zasłony, ubrania i inne rzeczy, które przypadkowo umieszczono na klimatyzatorze i które zamykają lub blokują kratki.
- Nieprawidłowa instalacja klimatyzatora.
- Nieprawidłowe podłączenie rury odprowadzającej kondensat.
- Nieprawidłowe nachylenie dwóch rur wprowadzonych do ściany.
- Niewystarczające uszczelnienie pomiędzy klimatyzatorem a dwiema rurami zamontowanymi w ścianie.
- Baterie pilota wyczerpane: wymień baterie pilota.
- Ochrona sprężarki: klimatyzator jest wyposażony w zabezpieczenie, które nie uruchamia sprężarki, jeśli nie upłynę 3 minuty: poczekaj, aż minie ten czas.

We wszystkich przypadkach i problemach, których nie można rozwiązać za pomocą opisanych powyżej interwencji, należy skontaktować się ze sprzedawcą lub autoryzowanym centrum serwisowym w Twojej okolicy.

Aby uniknąć wypadków i szkód materialnych i osobistych, uszkodzony przewód zasilający może być wymieniany wyłącznie przez upoważniony personel, autoryzowane centra serwisowe, a w każdym razie przez wykwalifikowany personel do tej operacji. Maksymalne warunki użytkowania tego urządzenia (maksymalne chłodzenie: zewnętrzne DB43°C/ WB26°C, wewnętrzne DB32°C/ WB23°C; Minimalne ogrzewanie: zewnętrzne DB-5° (/ WB-6°C, wewnętrzne DB20 °C)

To urządzenie nie zostało zbudowane i . przeznaczony do użytku przez osoby o ograniczonych zdolnościach fizycznych, motorycznych, sensorycznych, umysłowych lub osoby bez doświadczenia lub wiedzy na temat produktu.

W takich przypadkach nadzór lub instrukcje dotyczące korzystania z tego urządzenia przez odpowiedzialny i wykwalifikowany personel są konieczne i niezbędne do zapewnienia bezpieczeństwa osób korzystających z tego produktu.

Konieczne jest sprawdzenie i upewnienie się, że żadne dzieci nie bawią się urządzeniem.

